

Code	Description	Unités (U)	Charge (Kg)	Couleur	Poids (Kg)
P8147NC13526	Ossature Progress Server1000 - 800x1000x2304h 47U	47	1000	Noir	152,50

Composition					Poids/pc (Kg)
Q.té	Code	Description			
1	P8147OFN	Ossature en acier composée par: base, toit, plancher, montants extérieurs et deux jeux de montants 19" en tôle d'acier de 1,8 mm d'épaisseur 800x1000x2179h 47U			72,50
2	P2147N	Panneau Progress plein en tôle d'acier - 1 mm d'épaisseur - 1000 mm. U47			16,80
2	P9636B2CH3PN	Porte Progress ajourée 75%, saloon avec 3 points de fermeture - en tôle d'acier - épaisseur 1,5 mm - 800 mm. U47			23,00
1	P9099	Kit de 4 vérins M10 - h.125mm			0,40
1	F9139	Barre de cuivre 10 bornes M6 long. 240 mm (le kit comprend: 1 barre de cuivre 25x3 mm, 2 isolateurs h 35 mm avec bornes M6, 4 vis M6x14 et 4 rondelles)			

W (mm) Largeur	800
WU (mm) Largeur utile	686
WM (pouces) Largeur du module	19"
D (mm) Profondeur	1000
DU (mm) Profondeur utile	926
H (mm) Hauteur	2304
HU (mm) Hauteur utile	2109

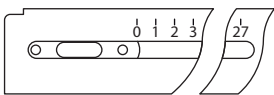

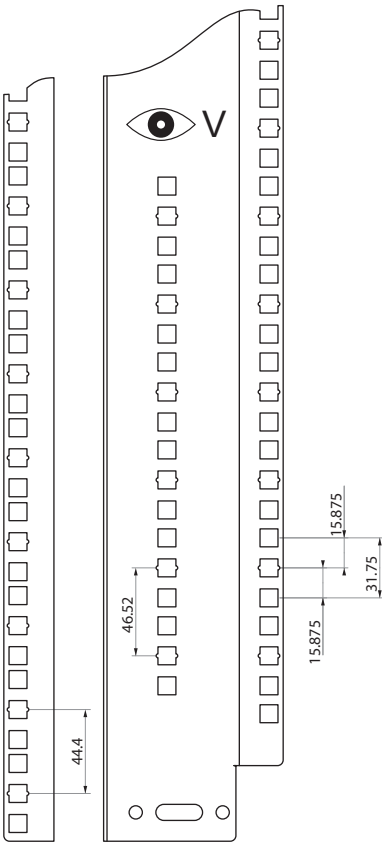
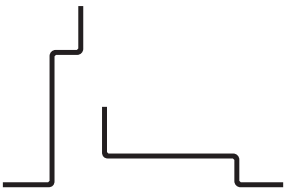
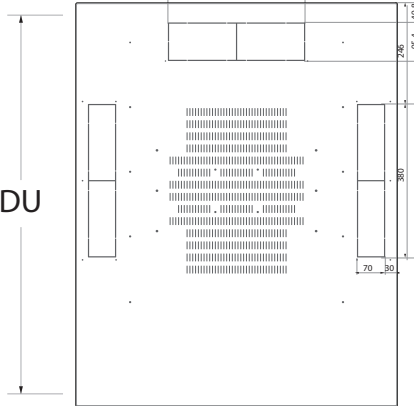
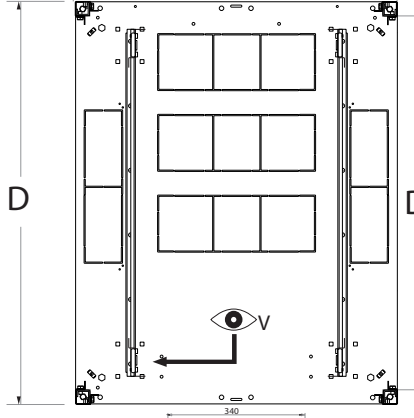
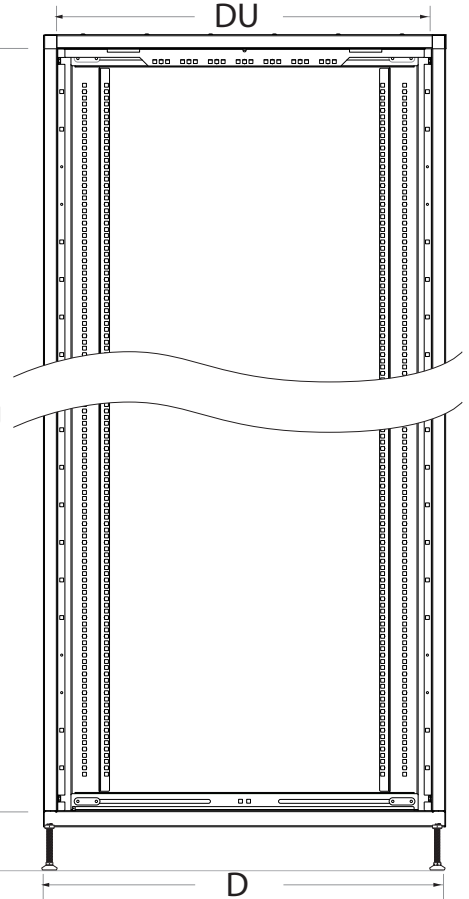
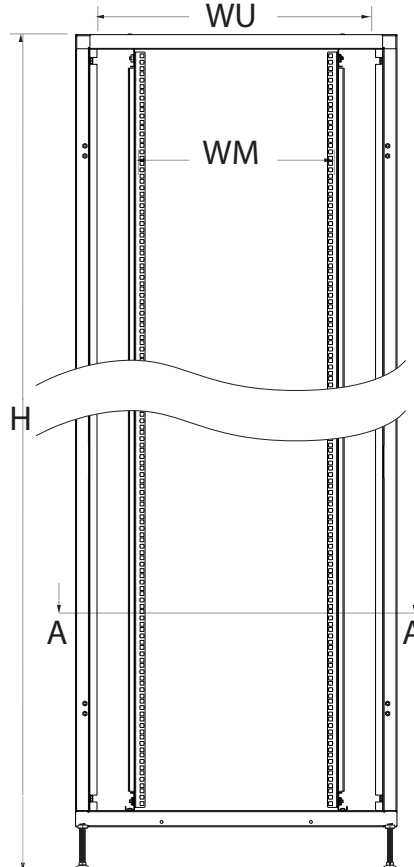
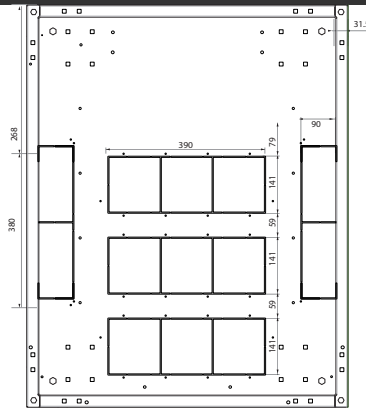
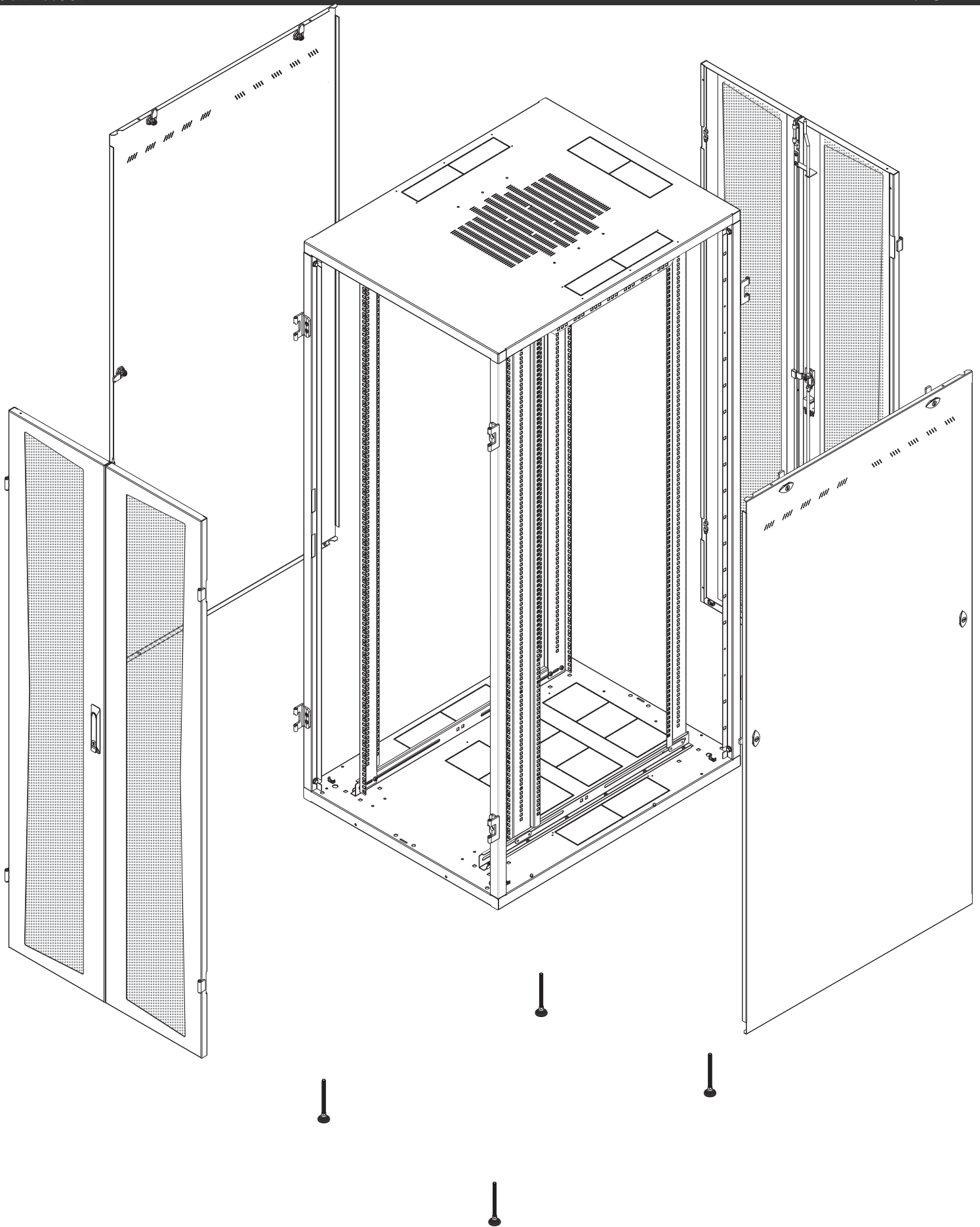

Caractéristiques de l'emballage			
Kit palette pour baies Progress 800x1000mm de 42 à 54U			
Largeur (mm)	Profondeur (mm)	Hauteur (mm)	Poids (Kg)
800	1000	2324	11,20

